

CATÁLOGO 2019



NOUS Publicidad



www.nouspublicidad.com



QUIENES SOMOS

Somos una empresa orgullosamente Mexicana comprometidos a brindar soluciones a sus necesidades de diseño y creatividad de publicidad. Nuestro compromiso es brindar la más alta calidad en nuestros productos y los precios mas competitivos del mercado. Una de nuestras fortalezas es la construcción de relaciones de confianza a largo plazo, siempre pensando en innovar para obtener logros que brindan seguridad y profesionalismo.

MISIÓN

Somos una empresa comprometida con la calidad y el servicio para ofrecer productos especializados para las necesidades de nuestros clientes. Diseñamos y creamos los elementos necesarios para el impacto visual que nuestros clientes necesiten.

VISIÓN

Ser una empresa lider en el mercado de la creación de materiales publicitarios con los mejores estándares de calidad y servicio para posicionarnos en la mente de nuestro consumidor y estar a la vanguardia de las nuevas tendencias en publicidad de punto de venta.





ÍNDICE DE PRODUCTOS

Bandera	04
Biombos	07
Caballetes	08
Caja de luz	10
Carpas	12
Demo Stands	13
Displays	20
Folleteros	30
Impresiones en Rigido	32
Impresiones	33
Mesa curvo Plegable	41
Mochilas	42
Muros	44
Pendón	48
Publipop	49
Roll Up	50
Skydancer	51
Standee	52
Información	53

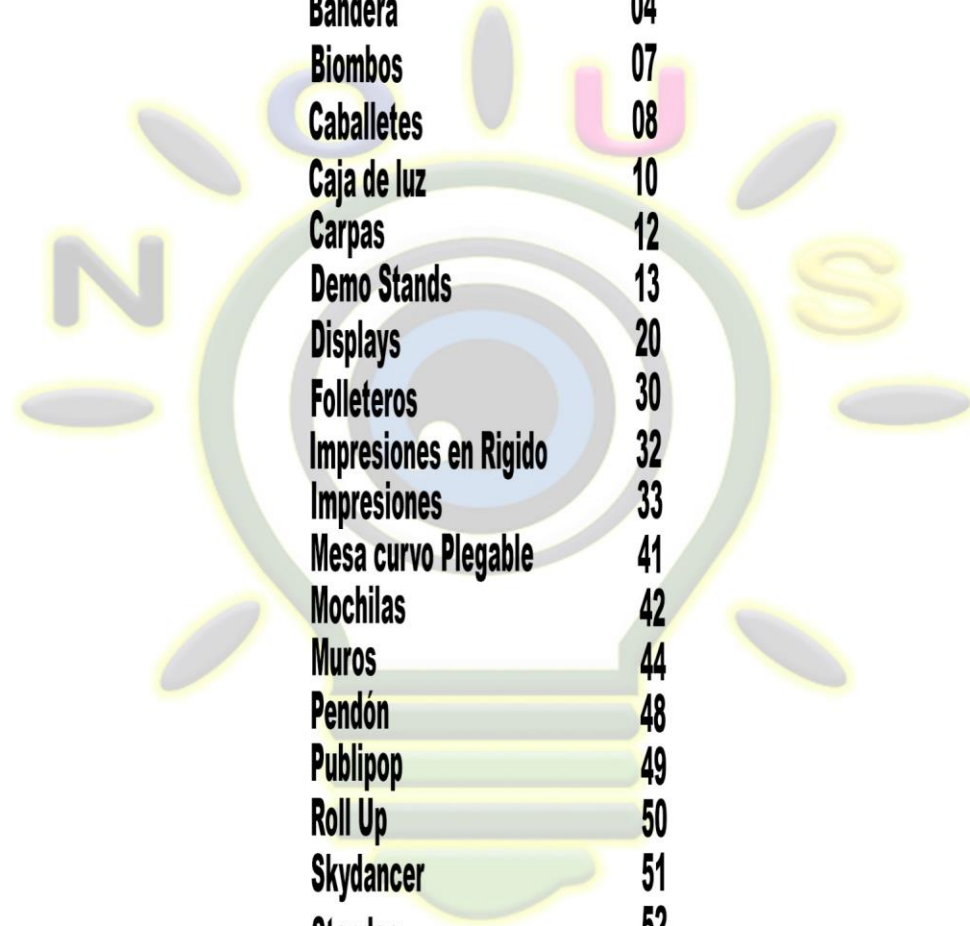



Bandera de Gota

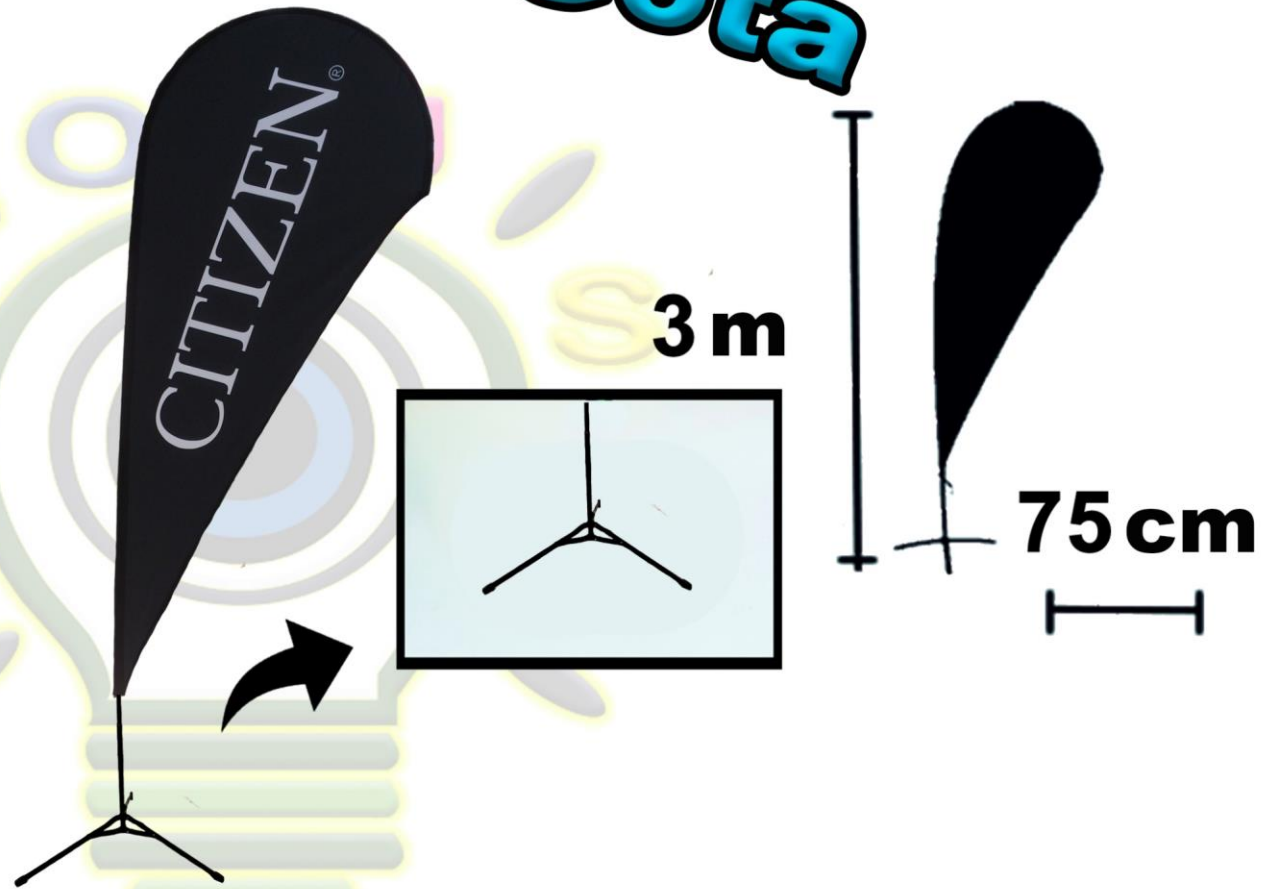

Medida : 3 m x 75 cm.

Impresión : Tela sublimada 1 ó 2 vistas.

Contiene : Tela sublimada, varilla de la estructura y base (puede ser tripié, estaca o cruceta).

Usos : La bandera de gota es lo más novedoso del momento siendo una herramienta útil y sencilla para promocionar tu marca y/o producto.





Bandera Rectangular

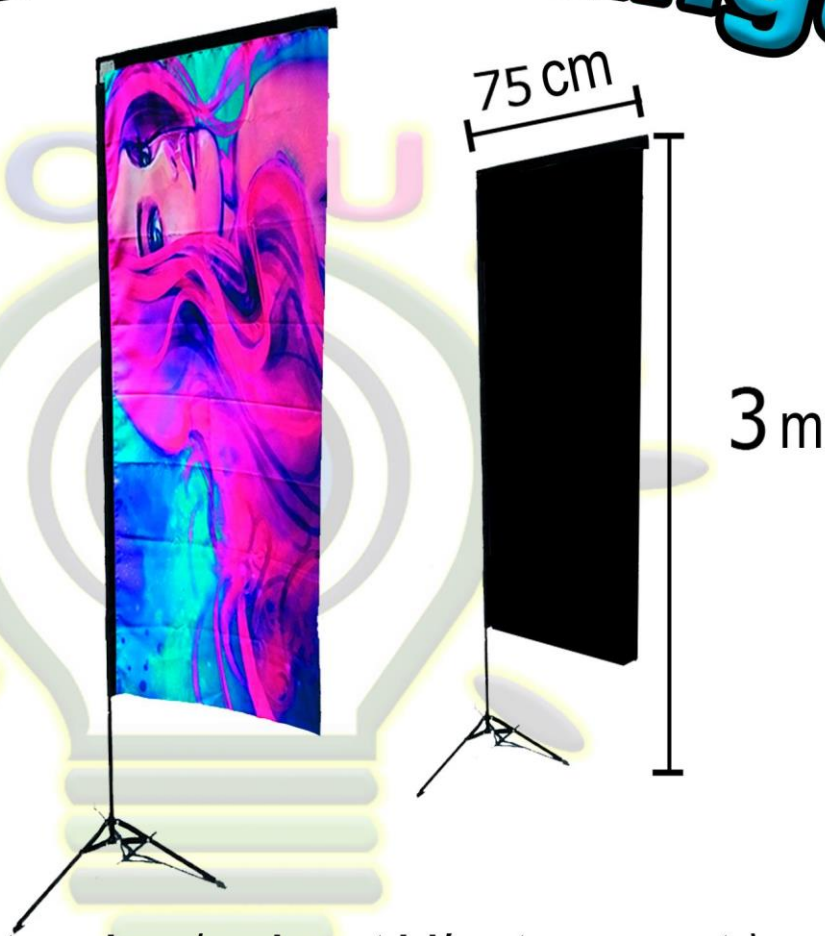

Medida : 75 cm x 3m.

Impresión : Tela sublimada 1 ó 2 vistas.

Contiene : Tela sublimada, varilla de la estructura y base (puede ser tripié, estaca o cruceta).

Usos : La bandera rectangular es lo más novedoso del momento siendo una herramienta útil y sencilla para promocionar





Bandera Tiburón

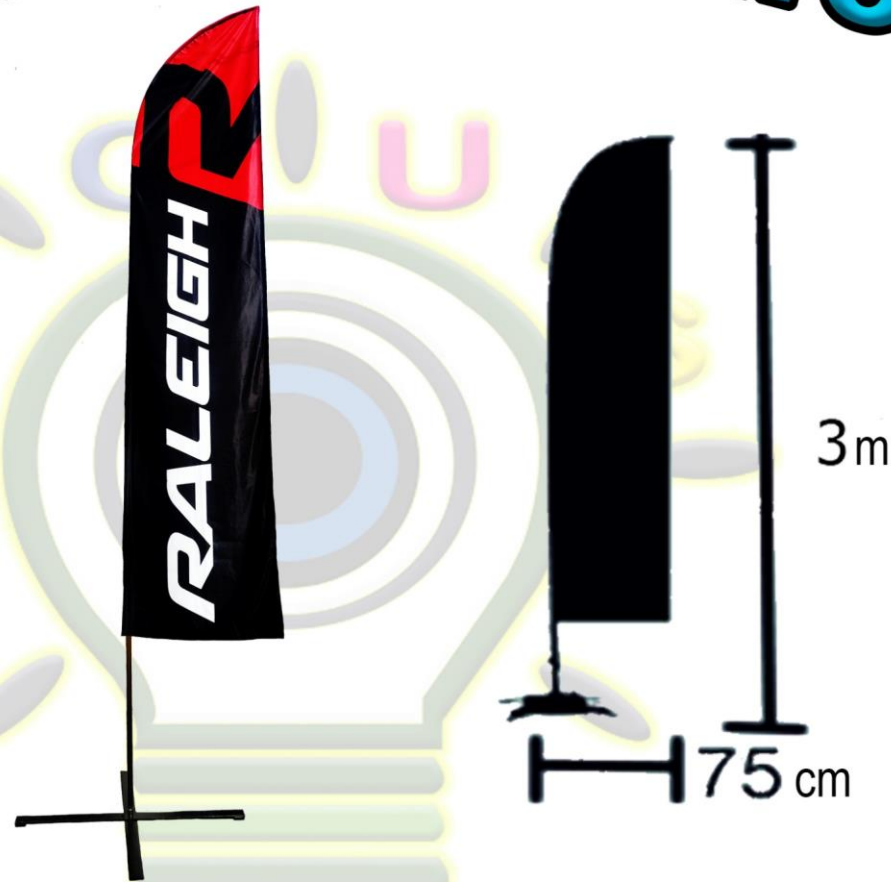

Medida : 75 cm x 3 m.

Impresión : Tela sublimada 1 ó 2 vistas.

Contiene : Tela sublimada, varilla de la estructura y base (puede ser tripié, estaca o cruceta).

Usos : Bandera tiburón es lo más novedoso del momento siendo una herramienta útil y sencilla para promocionar tu marca y/o producto.





Biombo

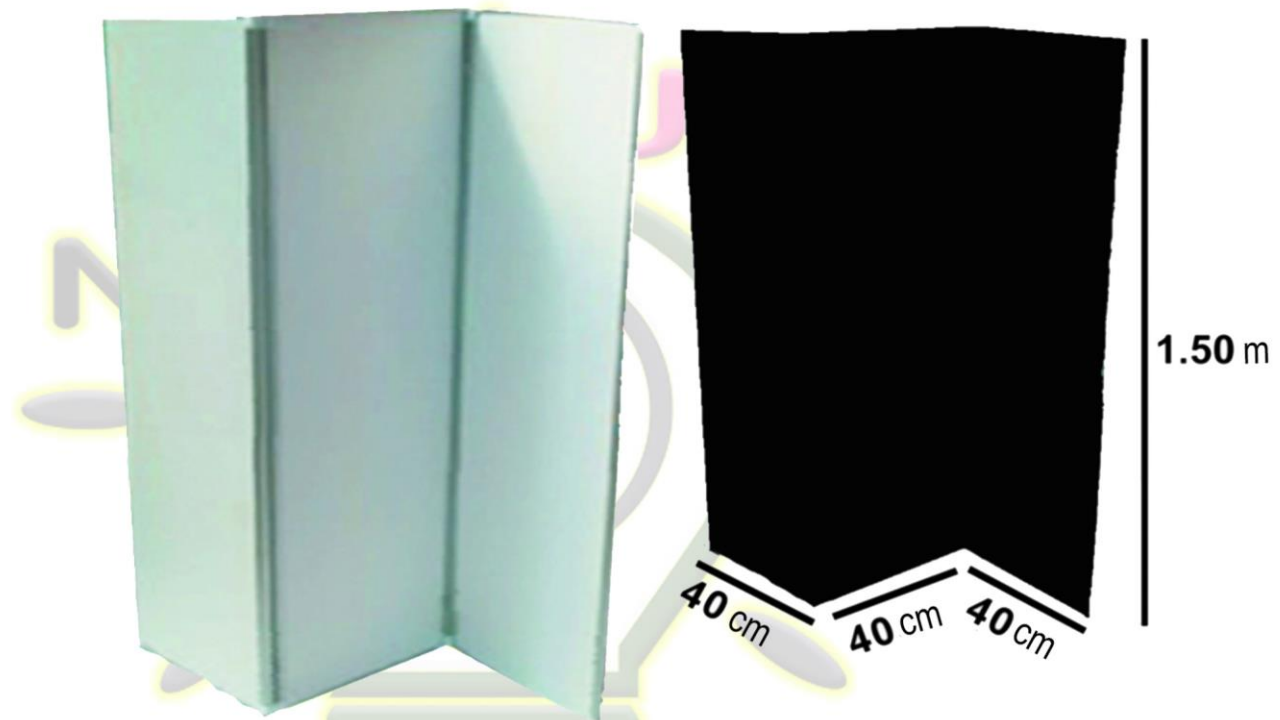

Medidas : 40 cm x 40 cm x 40 cm x 1.50 m.

Impresión : Vinil látex 1440 dpis montado en trovicel.

Contiene : Trovicel montado en estructura de aluminio.

Usos : Es ideal para la exhibición de la marca del cliente, es resistente duradero y fácil de armar.





Caballote de Aluminio

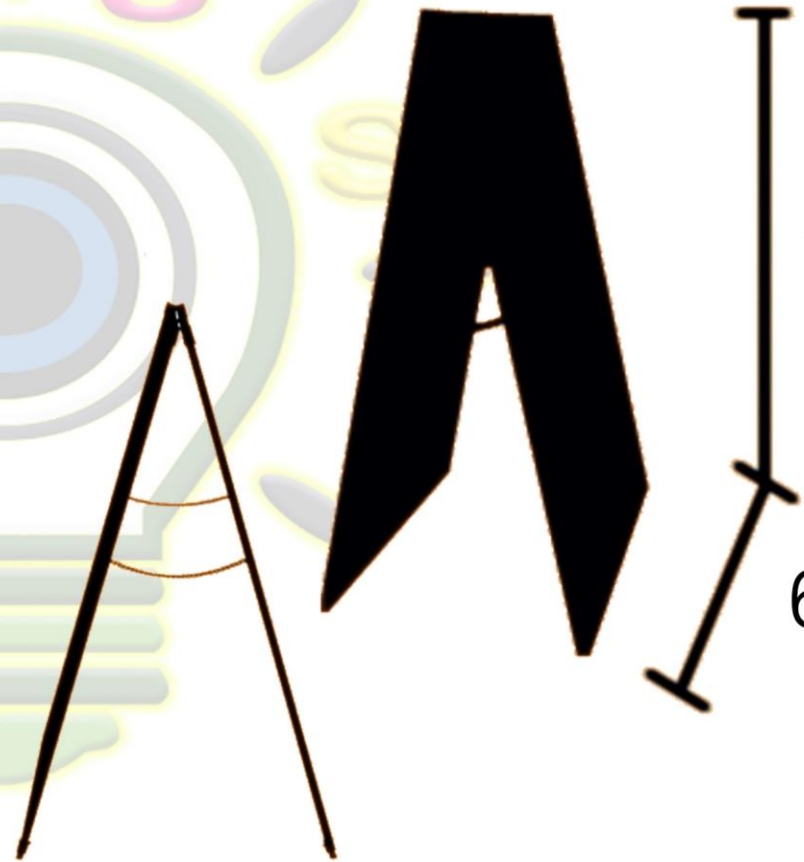

1.20 m

60 cm

Medidas : 60 cm x 1.20 m.

Impresión : Vinil látex 1440 dpis montado en trovicel.

Contiene : Estructura de aluminio con base rígida.

Usos : De fácil traslado, poco peso y de gran utilidad.





Caballote de Alambre

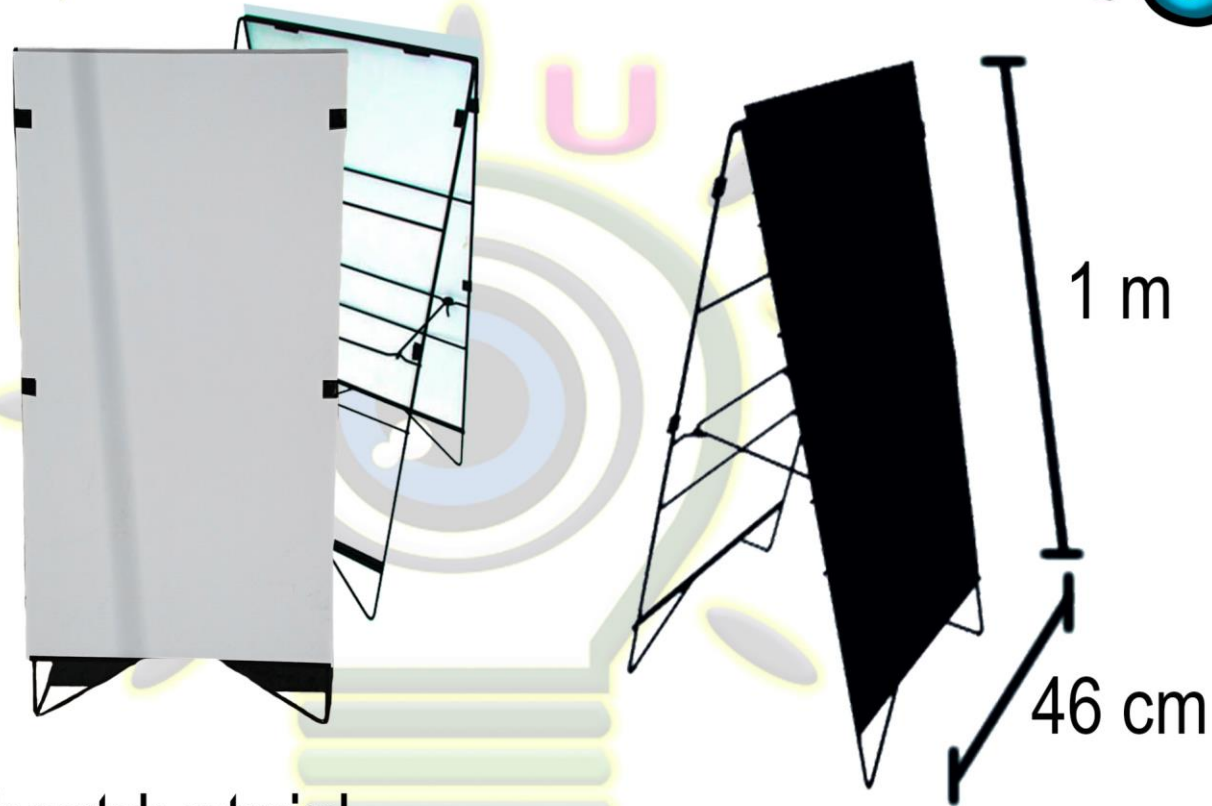

Medidas : 46 cm x 1 m.

Impresión : Vinil látex 1440 dpis montado en trovicel.

Contiene : Estructura de redondo pulido.

Usos : Interiores y exteriores. Ideal para estar presente en toda clase de vías y entornos, frente a paseantes y automovilistas.





Caja de Luz Pared

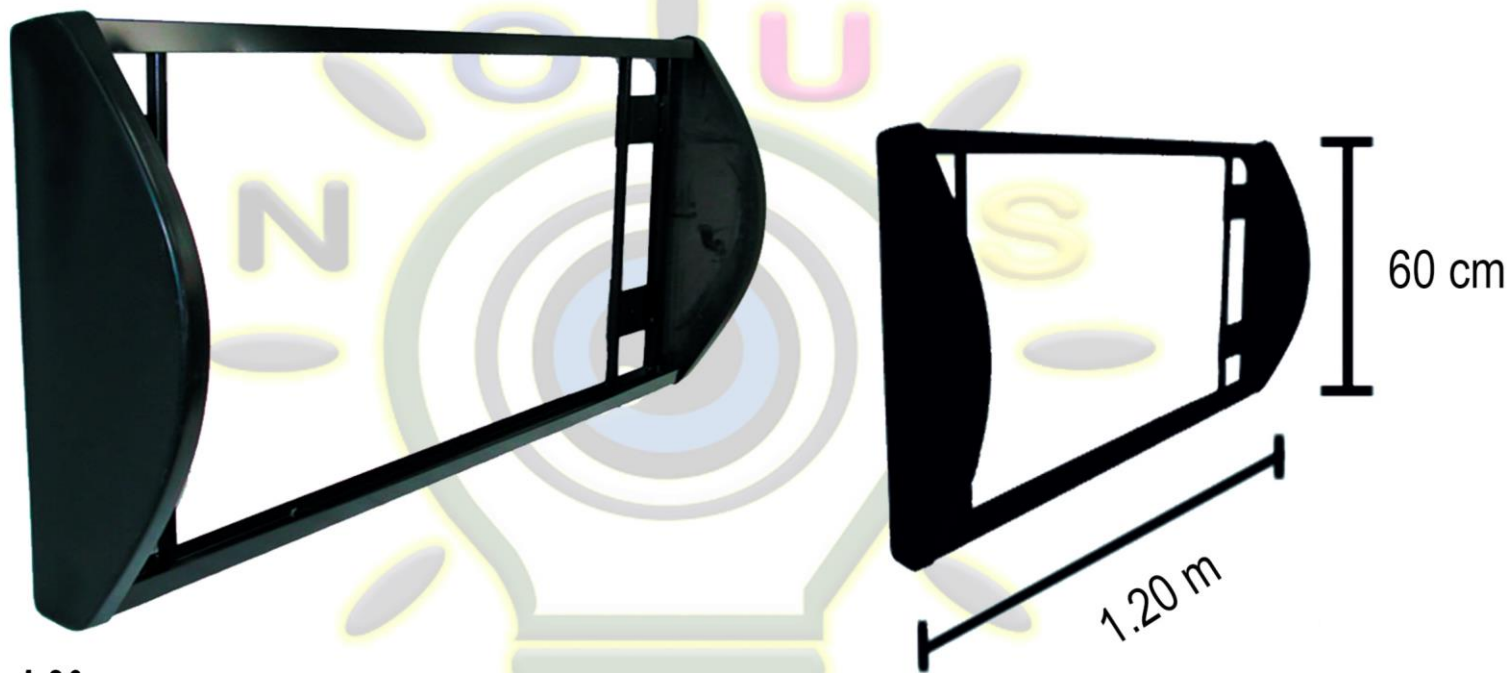

Medidas : 60 cm x 1.20 m.

Impresión : Backlight

Contiene : Estructura de aluminio y tapas termoformadas.

Usos : Ideal para mostrar productos con gran elegancia, nos adaptamos a tus medidas.

Material surtido sobre pedido





Caja de Luz Piso

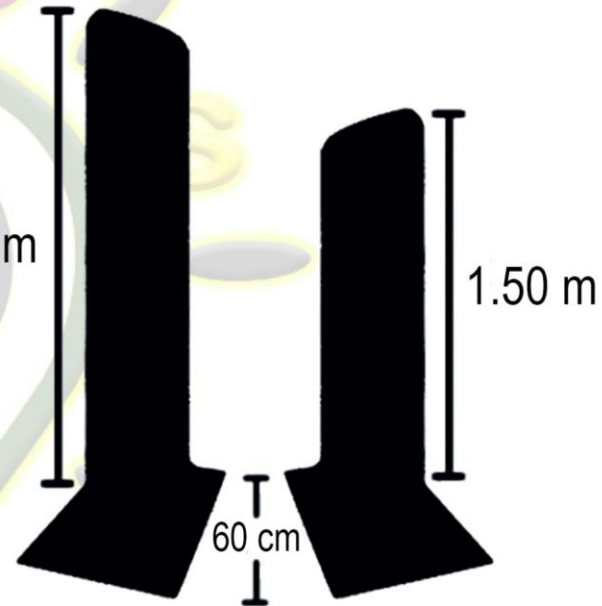

Medida 1 : 60 cm x 1.50 m.

Medida 2 : 60 cm x 1.80 m.

Impresión :Backlight

Contiene :Estructura de aluminio, base metálica.

Usos :Ideal para interiores y puede ser de 1 ó 2 vistas, nos adaptamos a tus necesidades.

Material surtido sobre pedido





Carpa Plegable

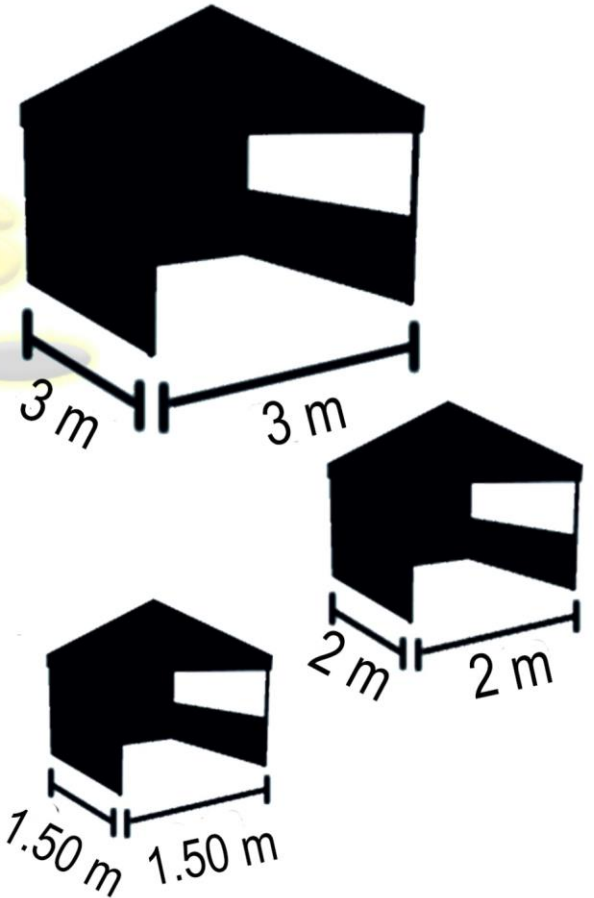

Medida 1 : 1.50 m x 1.50 m.

Medida 2 : 2 m x 2 m.

Medida 3 : 3 m x 3 m.

Impresión : Lona o tela sublimada.

Contiene : Estructura metálica.

Usos : Ideal para eventos públicos y masivos, vialidades públicas, visibilidad ante medios, presencia de marca.





Demo Acero

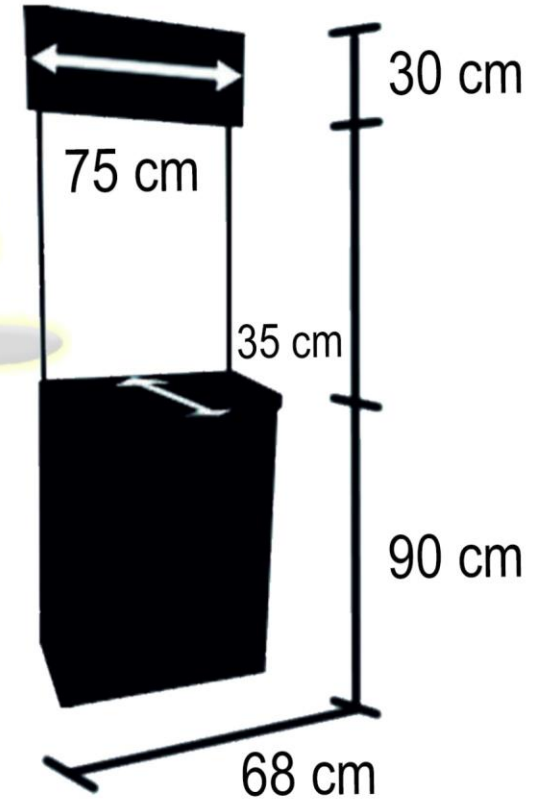

Medida Cuerpo : 68 cm x 90 cm x 35 cm.

Medida Copete : 75 cm x 30 cm.

Medida Altura : 2 m.

Impresión : Vinil látex 1440 dpis montado en trovicel.

Contiene : Estructura de acero, trovicel, tapas termoformadas, tubos de aluminio y bolsa de loneta.

Usos : Resistente y de uso rudo, ideal para llevar a todos lados. Soporta 80 Kg de peso, recomendado para exhibir o promocionar servicios.





Demo Aluminio

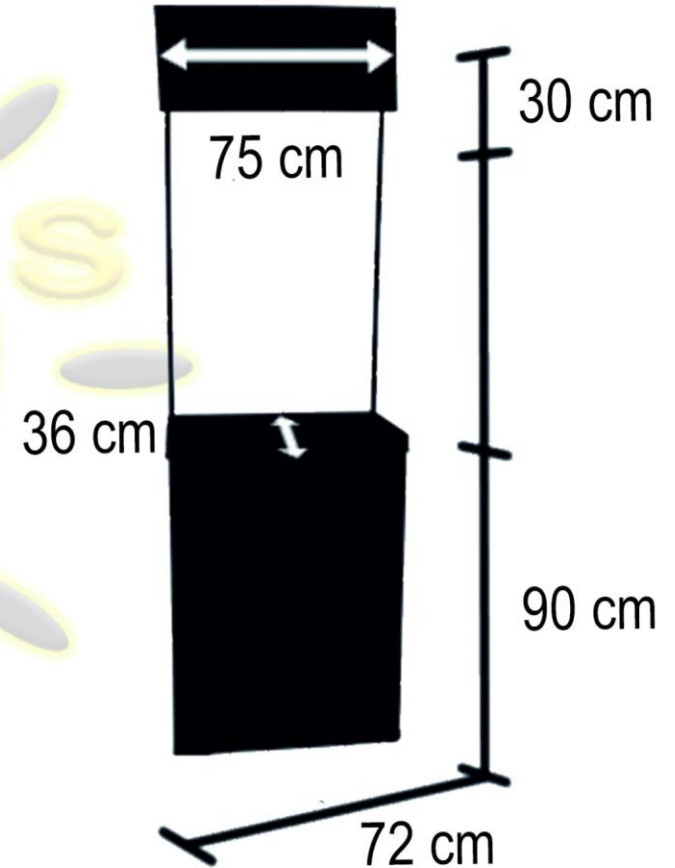

Medida Cuerpo : 72 cm x 90 cm x 36 cm.

Medida Copete : 75 cm x 30 cm.

Medida Altura : 2 m.

Impresión : Vinil látex 1440 dpis montado en trovicel.

Contiene : Estructura de aluminio, trovicel, tapas termoformadas, tubos de aluminio y bolsa de loneta.

Usos : Resistente, ideal para llevar a todos lados, recomendado para exhibir o promocionar servicios.





Demo Stand Coroplast

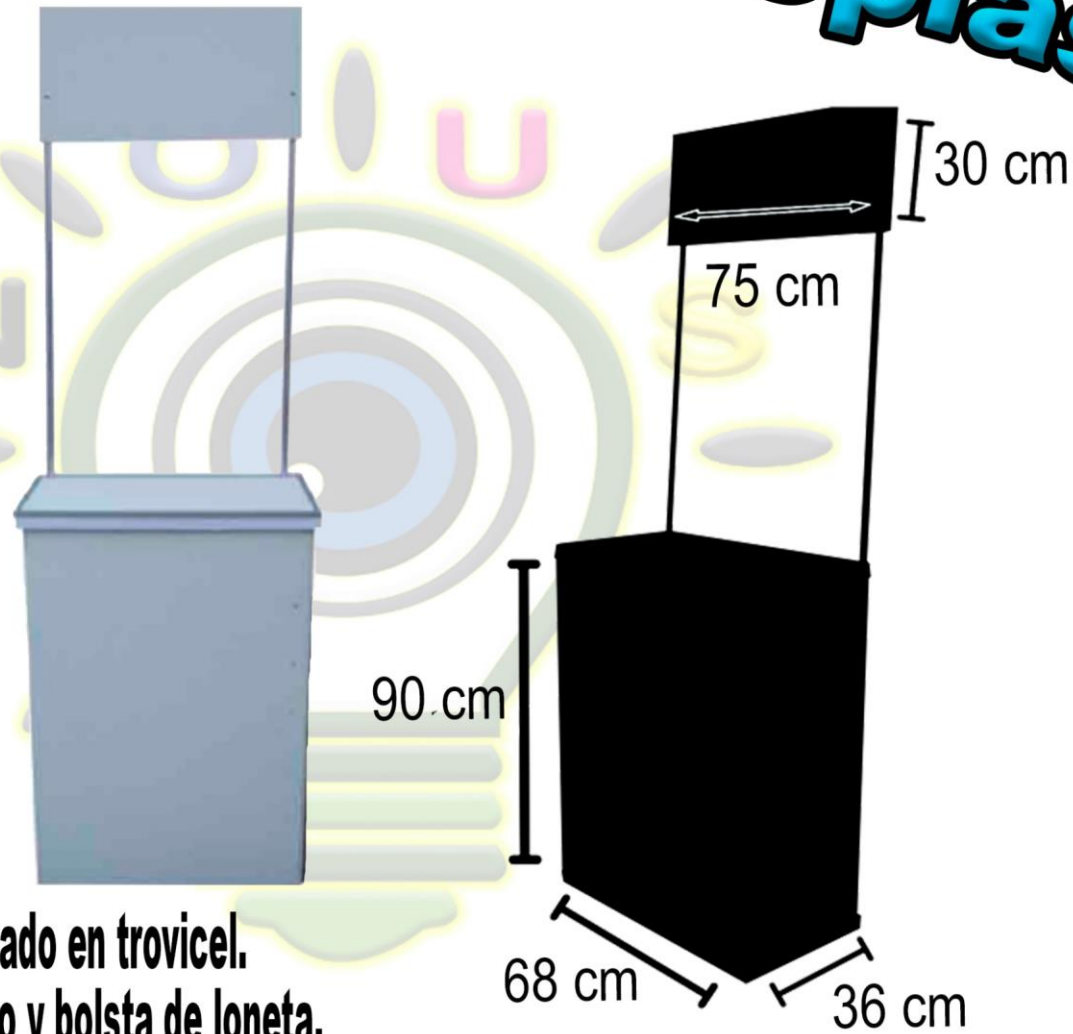

Medidas Copete : 75 cm x 30 cm.

Medidas Lateral : 90 cm x 36 cm.

Medidas Frente : 68 cm x 90 cm.

Impresión : Vinil látex 1440 dpis montado en trovicel.

Contiene : Coroplast, tapas de plástico y bolsta de loneta.

Usos : Ideal para exhibir tus productos de bajo peso, una manera muy económica para dar a conocer tus productos.





Demo Hércules



Medidas Cuerpo : 80 cm x 90 cm x 43 cm.

Medidas Copete : 75 cm x 30 cm.

Medida Altura : 2 m.

Impresión : Vinil látex 1440 dpis montado en polipropileno.

Contiene : Estructura de polipropileno, tapas termoformadas, tubos de aluminio y bolsa de loneta.

Usos : Resistente y de uso rudo ideal para llevar a todos lados, soporta 80kg de peso, es nuestro de Demo más resistente y de mayor soporte.





Mesa Plegable



Medida : 87 cm x 87 cm x 30 cm.

Impresión : Tela sublimada.

Contiene : Aluminio, tapa de estireno, repisa intermedia de MDF y maleta de lona.

Usos : Ideal para exhibir o promocionar tus servicios en diferentes puntos comerciales, plazas u oficinas; puedes cambiar tu imagen cuando gustes.





Demo Redondo

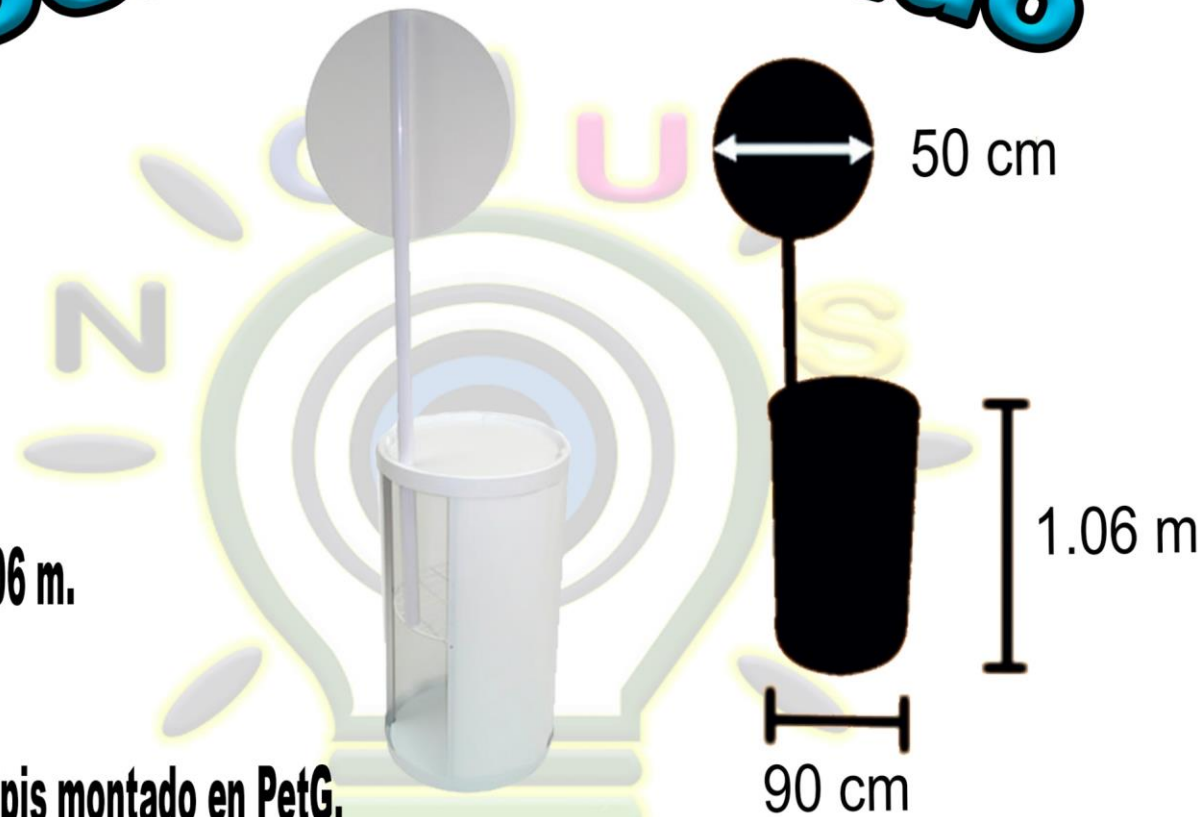

Medidas Cuerpo : 90 cm x 1.06 m.

Medidas Copete : 50 cm.

Medidas Altura : 2 m.

Impresión : Vinil látex 1440 dpis montado en PetG.

Contiene : PetG con termoformado, copete en trovicel y maleta de loneta.

Usos : Ideal para exhibir o promocionar tus servicios en diferentes puntos comerciales, plazas u oficinas escuelas.

Puede ir transparente para exhibición de productos o totalmente rotulado. Usualmente se utiliza para degustaciones de alimentos.





Demo Transparente



Medidas Cuerpo : 80 cm x 90 cm.

Medidas Copete : 75 cm x 30 cm.

Medidas Altura : 2 m.

Impresión : Vinil látex 1440 dpis montado en PetG.

Contiene : PetG, tapas termoformadas y copete en trovicel y bolsa de loneta.

Usos : Ideal para exhibir tus productos de forma segura por su práctico diseño que hace armarlo en tan solo unos minutos, el copete puede ir rotulado o en recorte de vinil.





Display Aluminio

- Medida 1 : 50 cm x 1.60 m.
- Medida 2 : 60 cm x 1.70 m.
- Medida 3 : 70 cm x 1.80 m.
- Medida 4 : 80 cm x 1.80 m.
- Medida 5 : 90 cm x 1.90 m.
- Medida 6 : 1 m x 2 m.

Impresión : Tela sublimada o lona.

Contiene : Varillas de fibra de vidrio, base de aluminio.

Usos : Ideal para lugares exteriores y de peso ligero para su fácil transportación.

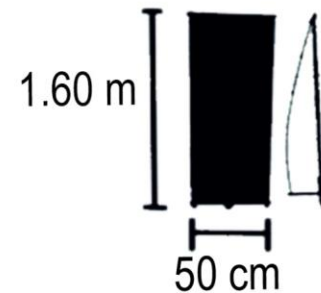
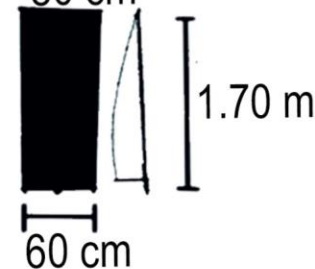
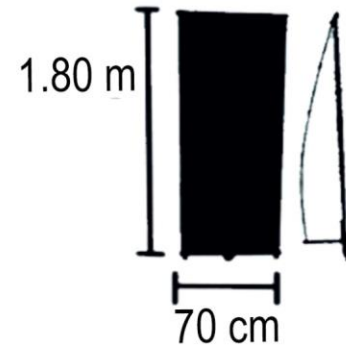
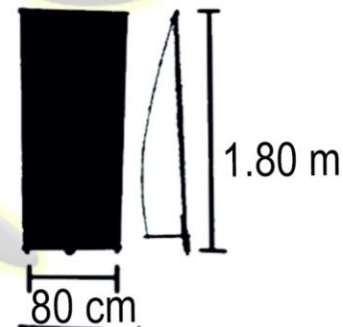
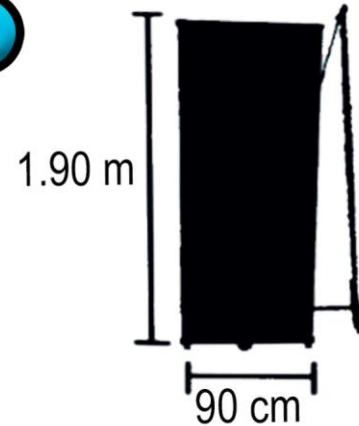
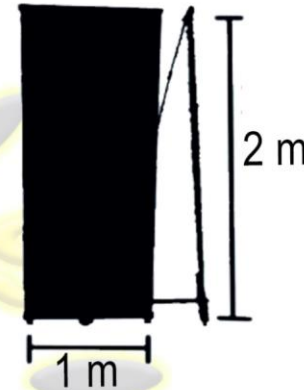
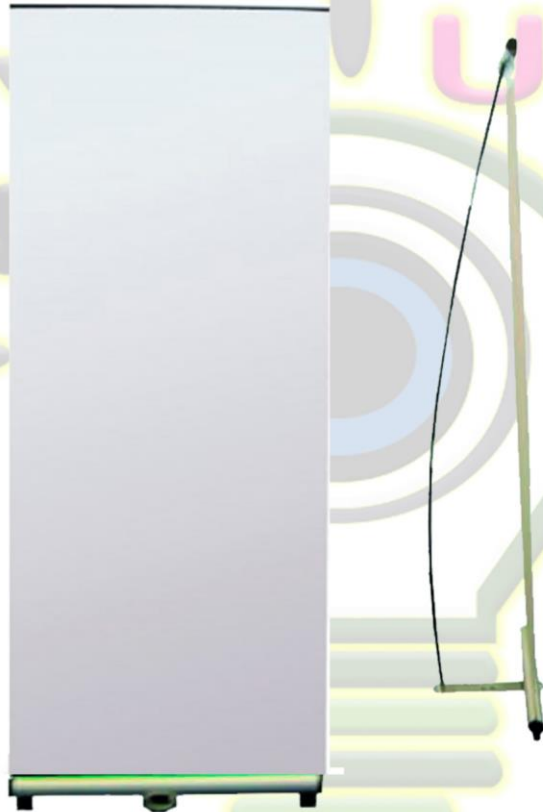



Display Escritorio

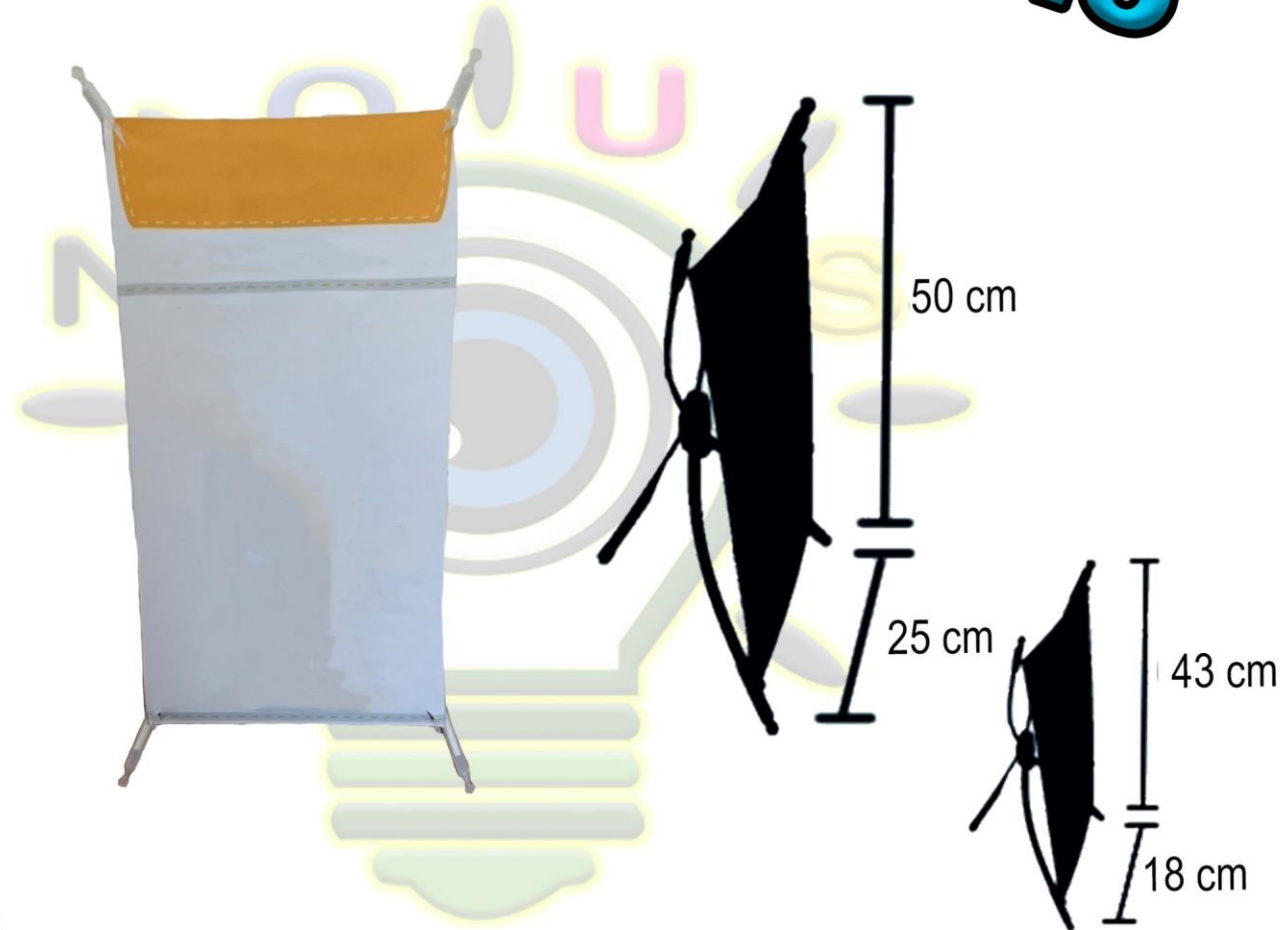

Medida 1 : 25 cm x 50 cm.

Medida 2 : 18 cm x 43 cm.

Impresión : Tela sublimada.

Contiene : Piezas de plástico.

Usos : Ideal para ofertas, publicidad en mostradores, demostand y lugares de poco espacio.





Display Exterior

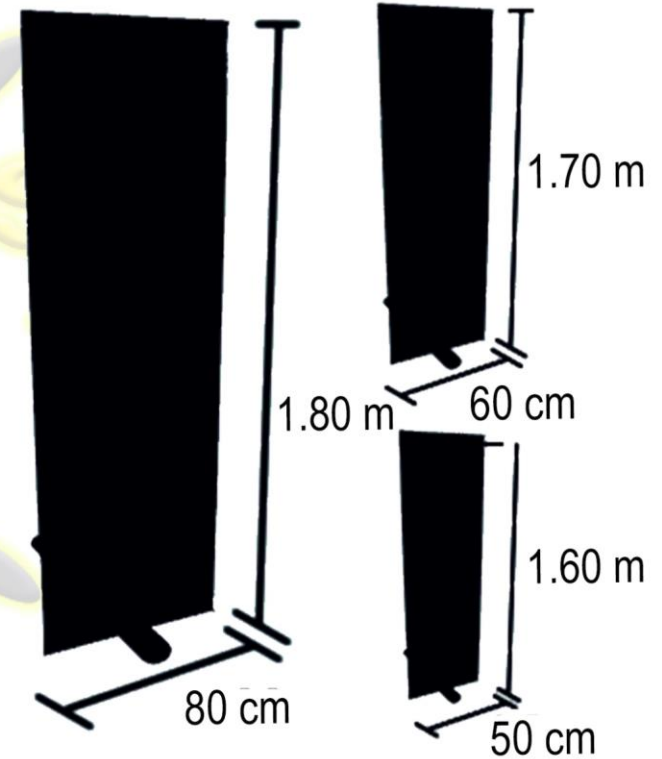
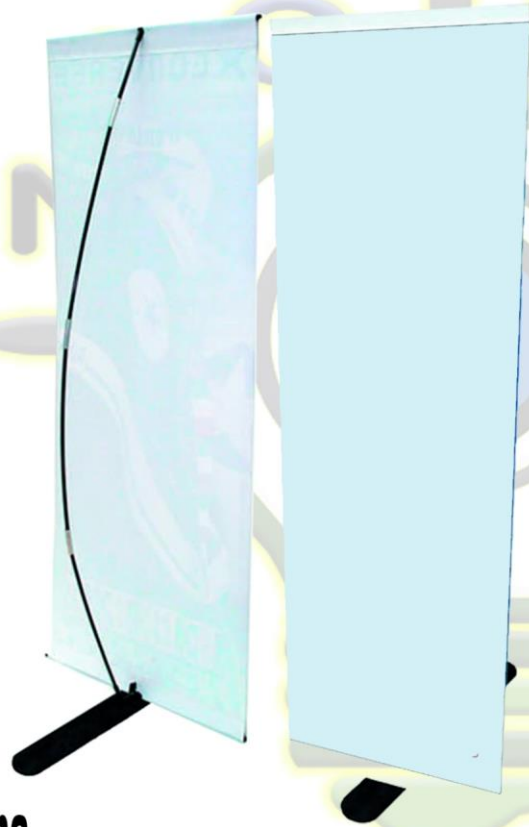

Medida 1 : 50 cm x 1.60 m.

Medida 2 : 60 cm x 1.70 m.

Medida 3 : 80 cm x 1.80 m.

Impresión : Tela sublimada o lona.

Contiene : Varillas de fibra de vidrio, bolsa de loneta.

Usos : Ideal para exteriores, es el display con mayor resistencia al medio ambiente.





Display Gyno



- Medida 1 : 50 cm x 1.60 m.
- Medida 2 : 60 cm x 1.70 m.
- Medida 3 : 70 cm x 1.80 m.
- Medida 4 : 80 cm x 1.80 m.
- Medida 5 : 90 cm x 1.90 m.
- Medida 6 : 1 m x 2 m.

Impresión : Tela sublimada o lona.

Contiene : Varillas de fibra de vidrio, base de aluminio y bolsa de loneta

Usos : Ideal para exteriores o simplemente elige una manera diferente y elegante de exhibir tu publicidad.

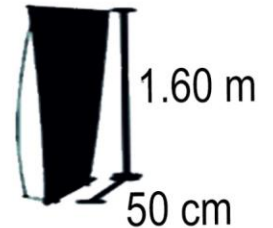
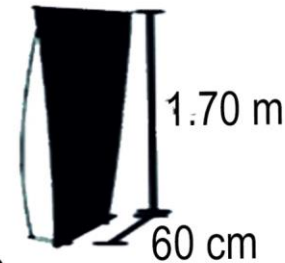
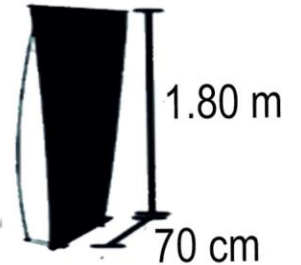
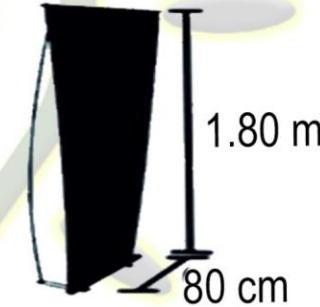
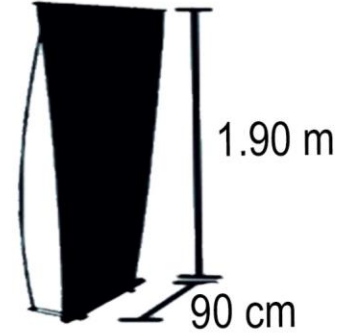



Vela Escritorio

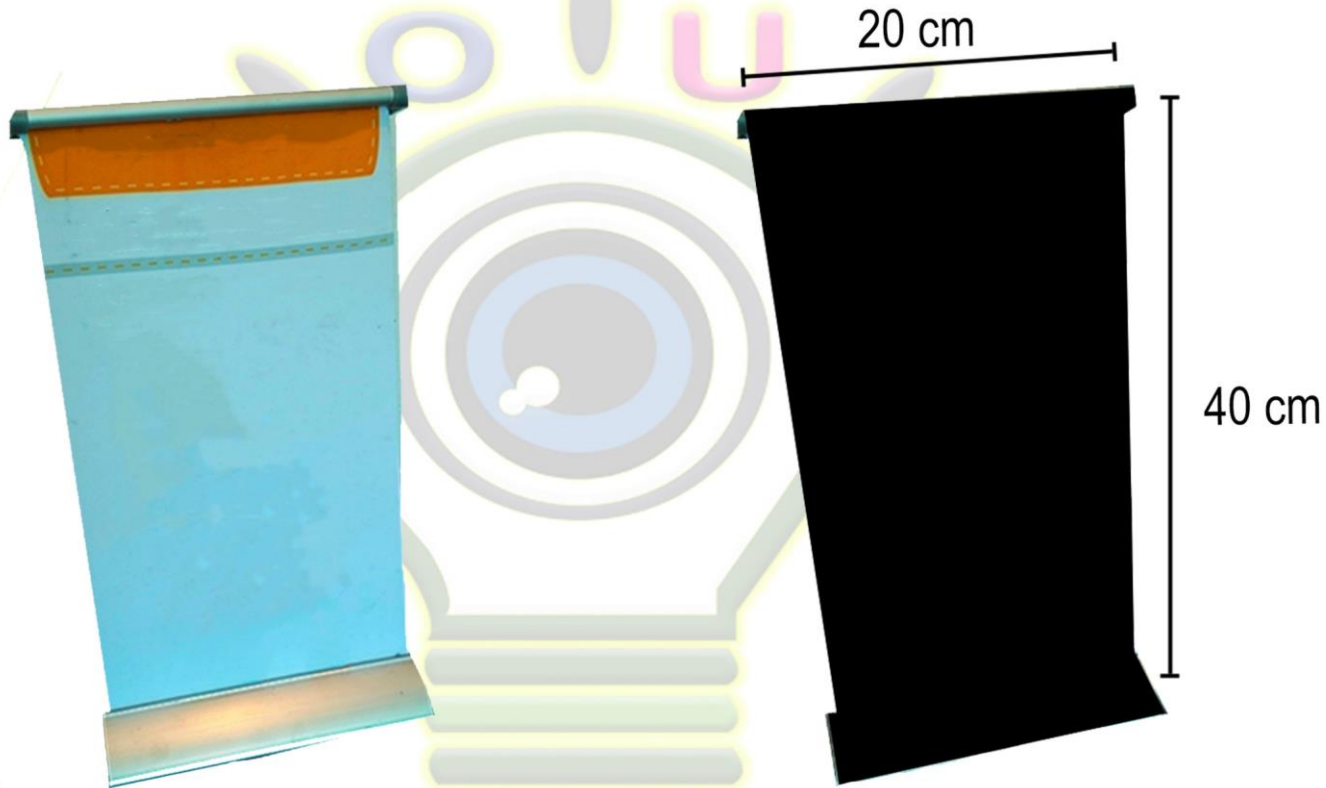

Medida : 20 cm x 40 m.

Impresión : Tela sublimada.

Contiene : Piezas de plástico, base de aluminio.

Usos : Ideal para publicar ofertas, publicidad en mostradores, demostand y lugares de poco espacio.





Display Vela Doble

- Medida 1 : 50 cm x 1.60 m.
- Medida 2 : 60 cm x 1.70 m.
- Medida 3 : 70 cm x 1.80 m.
- Medida 4 : 80 cm x 1.80 m.
- Medida 5 : 90 cm x 1.90 m.
- Medida 6 : 1 m x 2 m.

Impresión : Tela sublimada o lona.

Contiene : Varillas de fibra de vidrio y bolsa de loneta.

Usos : Ideal para lugares en exteriores con la oportunidad de dar una mejor vista a su publicidad.

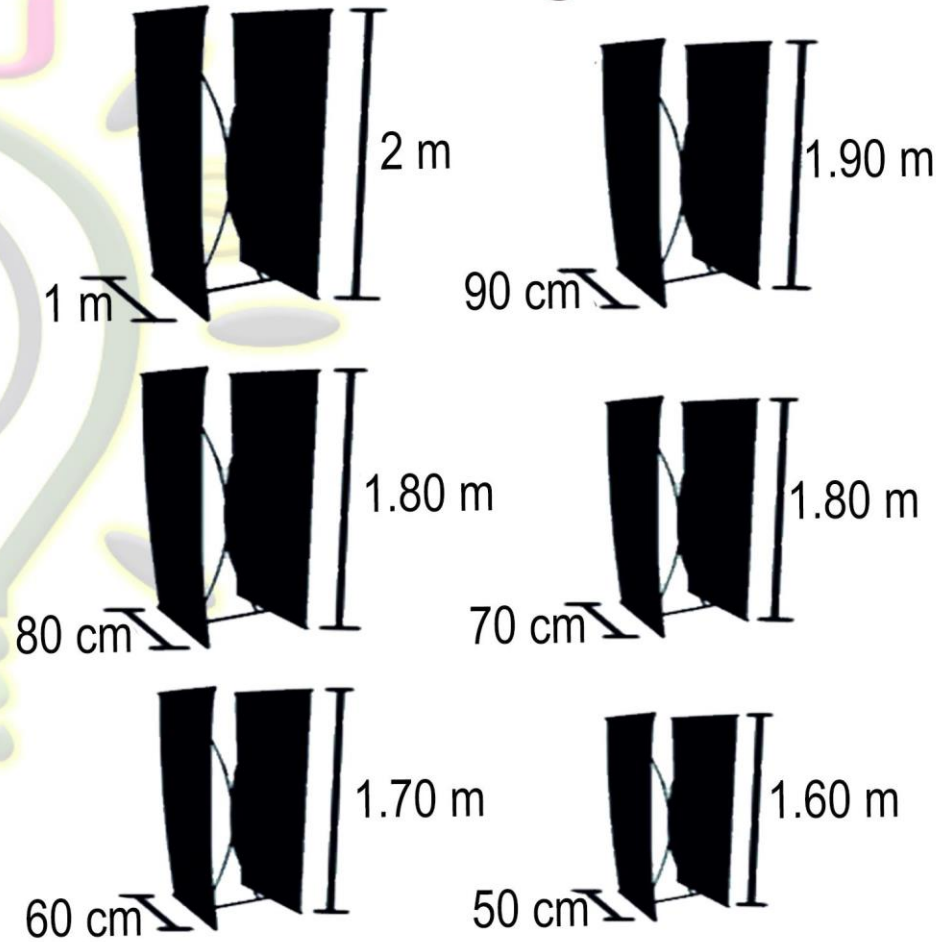
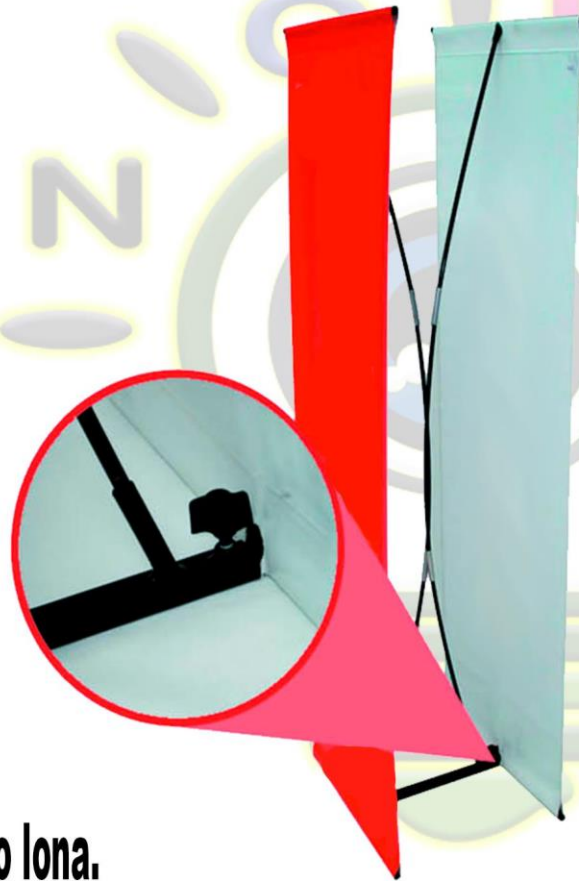



Display Vela Triple

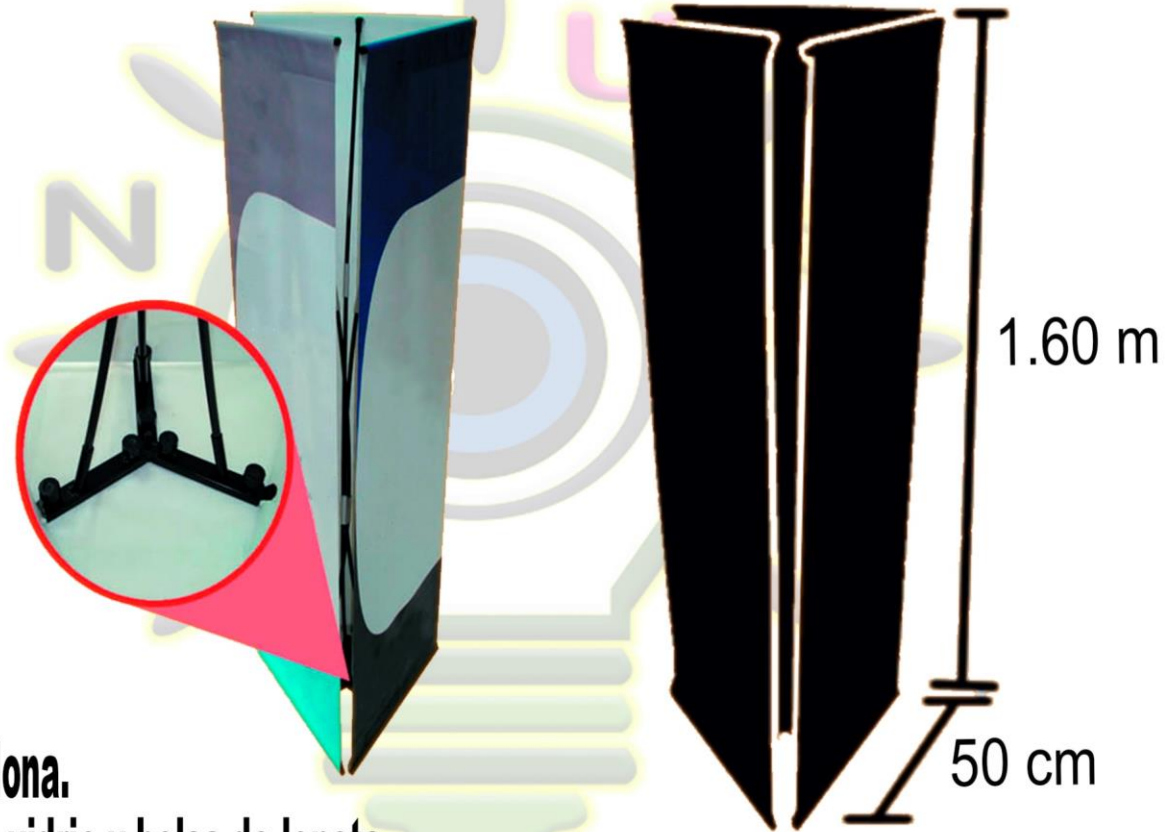

Medida : 50 cm x 1.60 m.

Impresión : Tela sublimada o lona.

Contiene : Varillas de fibra de vidrio y bolsa de loneta.

Usos : Ideal para lugares en exteriores con una oportunidad de dar una mejor vista a su publicidad, aprovechando mejor el espacio.





Display Vela



- Medida 1 : 50 cm x 1.60 m.
- Medida 2 : 60 cm x 1.70 m.
- Medida 3 : 70 cm x 1.80 m.
- Medida 4 : 80 cm x 1.80 m.
- Medida 5 : 90 cm x 1.90 m.
- Medida 6 : 1 m x 2 m.

Impresión : Tela sublimada o lona.

Contiene : Varillas de fibra de vidrio y bolsa de loneta.

Usos : Ideal para lugares en exteriores.

Nota: En medidas a partir de 0.70m se incluyen 2 varillas.

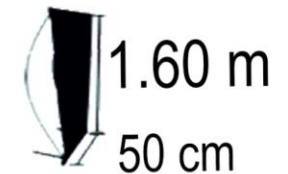
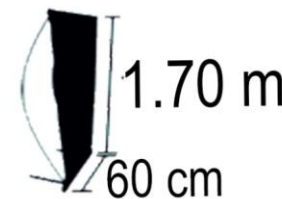
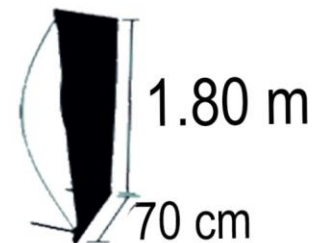
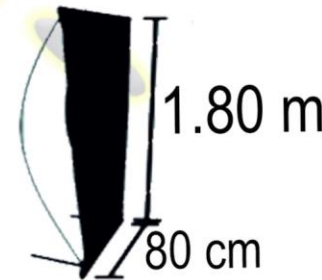
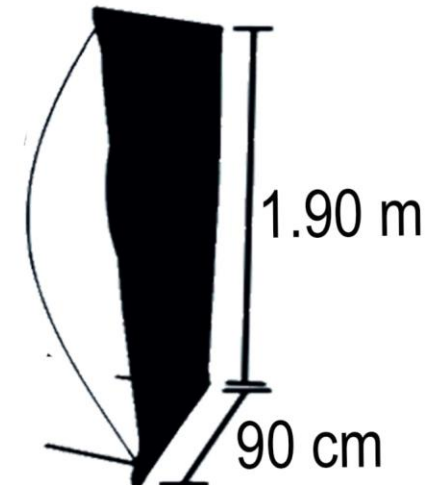
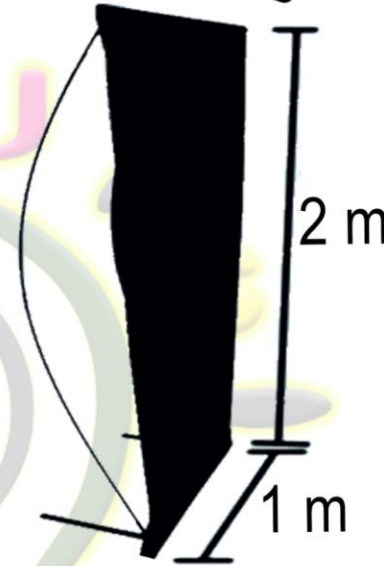



Display X Aluminio



Medida 1 : 80 cm x 1.80 m.

Medida 2 : 90 cm x 1.90 m.

Impresión : Tela sublimada o lona.

Contiene : Varillas de fibra de vidrio, centro y conectores de aluminio y bolsa de loneta.

Usos : De diseño elegante, ideal para interiores y exteriores, de fácil transportación.

Nota: En las medidas 1 y 2 el material de la X central es de nylon y a partir de la medida 3 la X central es de metal.





Display X

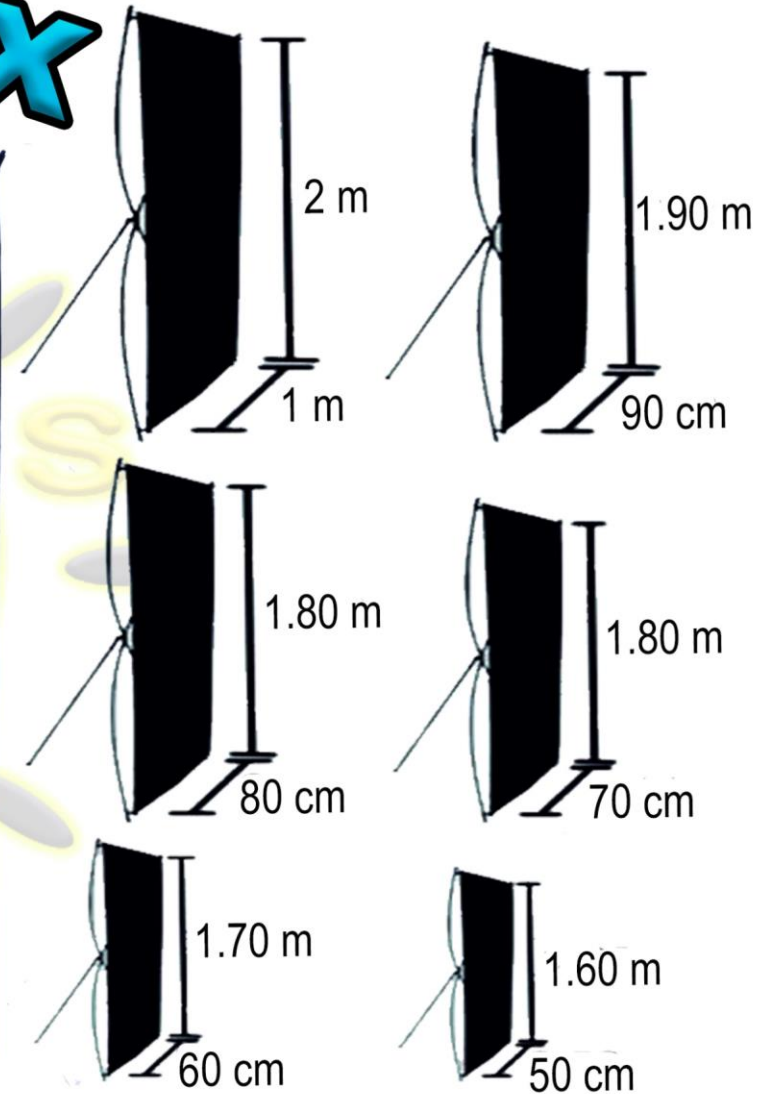

Medida 1 : 50 cm x 1.60 m.

Medida 2 : 60 cm x 1.70 m.

Medida 3 : 70 cm x 1.80 m.

Medida 4 : 80 cm x 1.80 m.

Medida 5 : 90 cm x 1.90 m.

Medida 6 : 1 m x 2 m.

Impresión : Tela sublimada o lona.

Contiene : Varillas de fibra de vidrio, conector ajustable con freno y bolsa de loneta.

Usos : Es el display clásico y más sencillo ideal para interiores.

Nota: En las medidas 1 y 2 el material de la X central es de nylon y a partir de la medida 3 la X central es de metal.





Folletero Gyno



Medida : 50 cm x 1.22 m.

Colores : Negro.

Contiene : Malla resistente y base de aluminio.

Usos : Fácil traslado, poco peso y de gran utilidad.





Folletero



Medida : 50 cm x 1.22 m.

Colores : Negro, azul rey, amarillo fosforescente.

Contiene : Malla resistente y base metálica.

Usos : Fácil traslado, poco peso y de gran utilidad.





Impresión en Rígidos Stoppers



Medida : Depende principalmente del diseño.

Impresión : Látex en 1440 dpis montado sobre material rígido, coroplast, estireno, foamboard y trovicel.

Usos : Magnífica opción para dar a conocer tus productos de forma muy diferente en centros comerciales, oficinas, etc.



BACKLIGHT



Este material tiene un acabado especial que permite pasar la luz y hacer un anuncio luminoso muy llamativo, ideal para cajas de luz, tótems y estructuras que llevan algún tipo de iluminación.



Floor Graphic



Una de las opciones más creativas para promocionar tus productos; las cuáles, a través, de diversas formas y efectos logran llamar la atención de los consumidores mientras caminan.





Lona



Nuestra impresión de lona no tiene comparación, pues gracias a su increíble y excelente acabado garantiza una extraordinaria durabilidad al exterior, soportando altas temperaturas y lluvia, permite mostrar sus proyectos publicitarios como nunca antes lo había visto y hace parecer a la lona como un material superior.





Rotulación en Vinil/Brandeo



Por medio del brandeo o la rotulación de vehículos llame la atención de sus clientes de forma rápida y sencilla por toda la ciudad, su imagen corporativa o su campaña publicitaria será vista por miles de clientes potenciales.





Sublimación en Tela



Mediante este proceso se logran imágenes de alta calidad y elegancia, logrando un gran impacto visual para promocionar tú marca. - Es la última tendencia en impresión lavable.





Vinil Esmerilado



Nos permite darle privacidad a nuestros cristales combinando diferentes opciones de diseño de una manera original y personalizada.

Se utiliza para colocarse sobre cristales e inclusive acrílicos transparentes lo que lo hace ideal para oficinas o centros comerciales.





Vinil Estático



**Permite su colocación en cristales.
Lo hace perfecto para escaparates, ventanales o lunas de cristal de establecimientos comerciales.**





Vinil



Permite su aplicación sobre superficies lisas como vidrio, metales, plástico, azulejos, maderas laminadas, etc.





Mesa Semi-Circular Plegable



Medida : 91 cm x 1.40 m.

Impresión : Tela sublimada.

Contiene : Estructura de aluminio, cubierta y repisas de MDF.

Usos : Ideal para llevar a todos lados, ligera, resistente y práctica estructura geodésica plegable de aluminio en forma de media luna para exhibición.

Material surtido sobre pedido.





Mochila Exhibidora con Bandera o Rígido

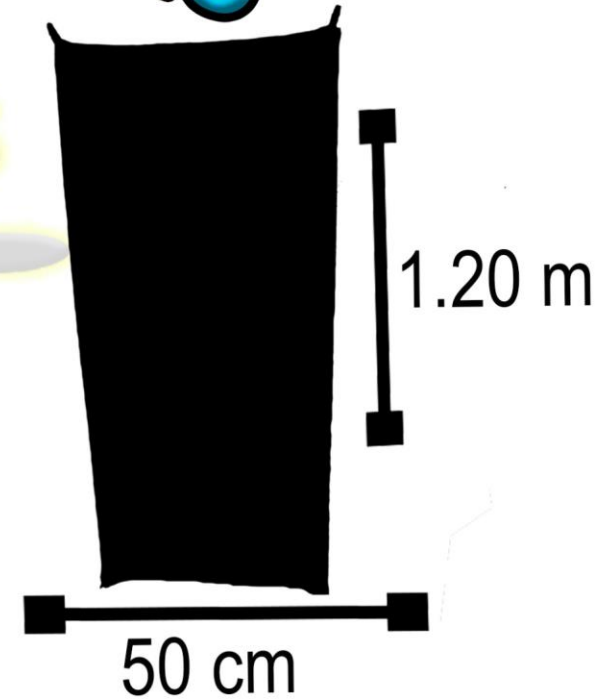

Medida : Bandera 50 cm x 1.20 m.

Impresión : Tela sublimada.

Contiene : Mochila cubierta en forro de loneta.

Usos : Es de fácil guardado, ideales como publicidad andante, prácticas y sencillas de usar lo que permite la movilidad de quien la porta facilitando el volanteo.





Muro Expandible

Medida 1 : 1.50x2.25m.

Medida 2 : 2.25x2.25m.

Medida 3 : 3.00x2.25m.

Impresión : Tela sublimada o lona.

Contiene : Muro expandible de aluminio y bolsa de loneta.

Accesorios Opcionales :Pies niveladores, lámparas y charolas

Usos : Puedes crear el muro y diseñarlo de acuerdo a tus necesidades, es ideal para back fotográficos, escenografías y wall de expos. Es de fácil armado.

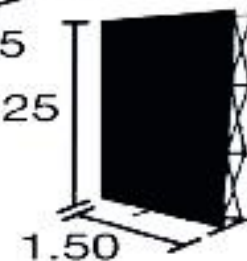
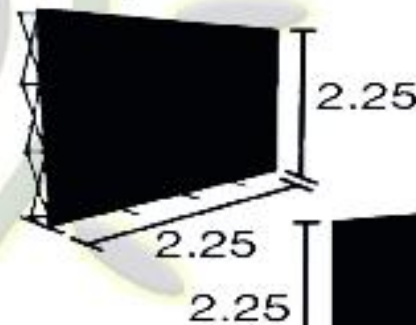
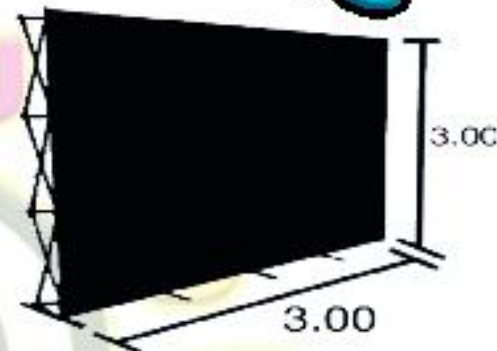

Nota: Se puede realizar cualquier medida de muro basado en múltiplos de 75 cm.





Muro X



Medida : 2.15x2.15m.

Impresión : Lycra sublimada.

Contiene : Estructura de aluminio.

Usos : Versátil y de fácil armado, es ideal para back fotográficos, escenografías, wall de expos.





Muro Curvo Expandible

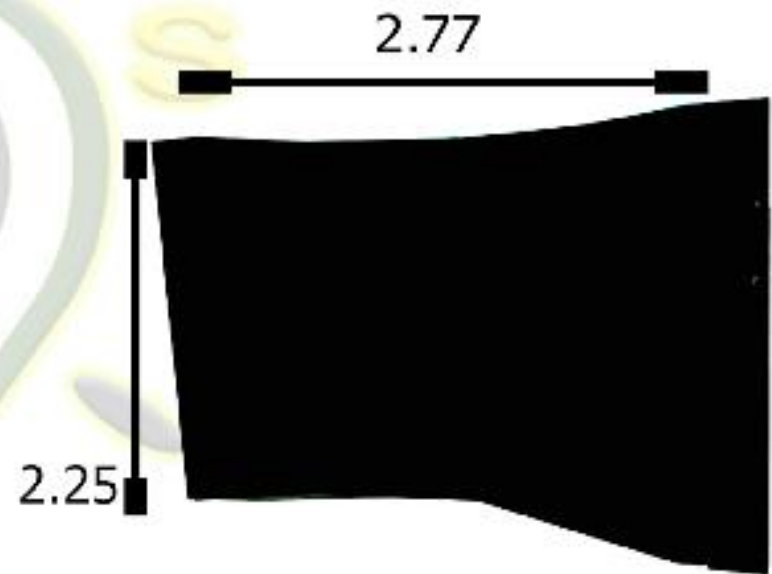
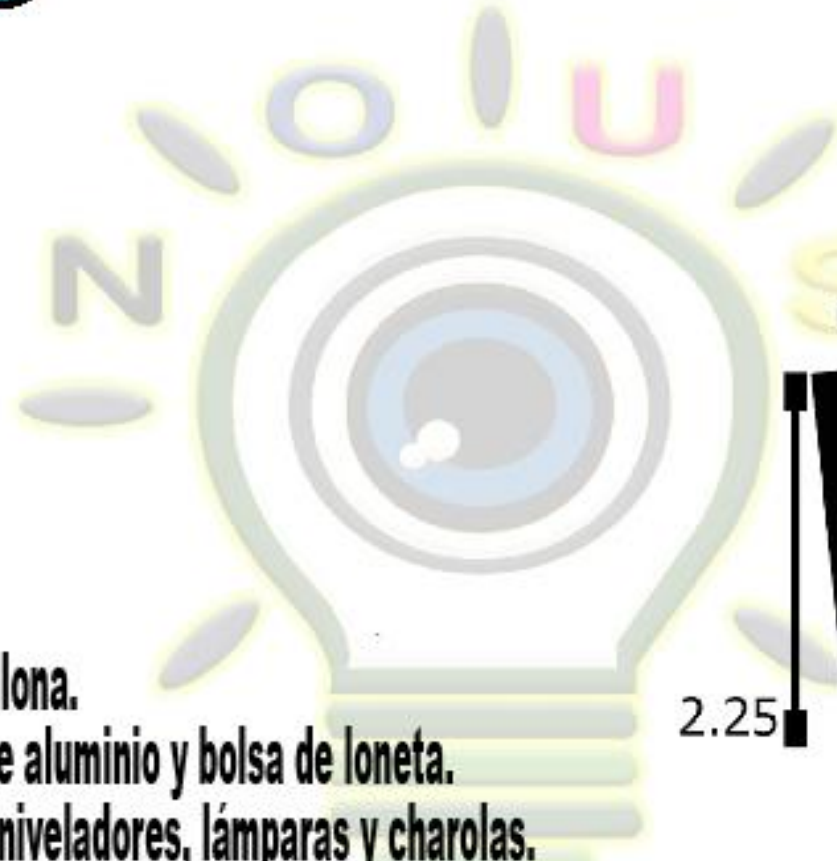

Medida : 2.77x2.25m.

Impresión : Tela sublimada o lona.

Contiene : Muro expandible de aluminio y bolsa de loneta.

Accesorios Opcionales :Pies niveladores, lámparas y charolas.

Usos : Puedes crear el muro y diseñarlo de acuerdo a tus necesidades, es ideal para back fotográficos, escenografías y wall de expos. Es de fácil armado.





Muro Pirámide Expandible

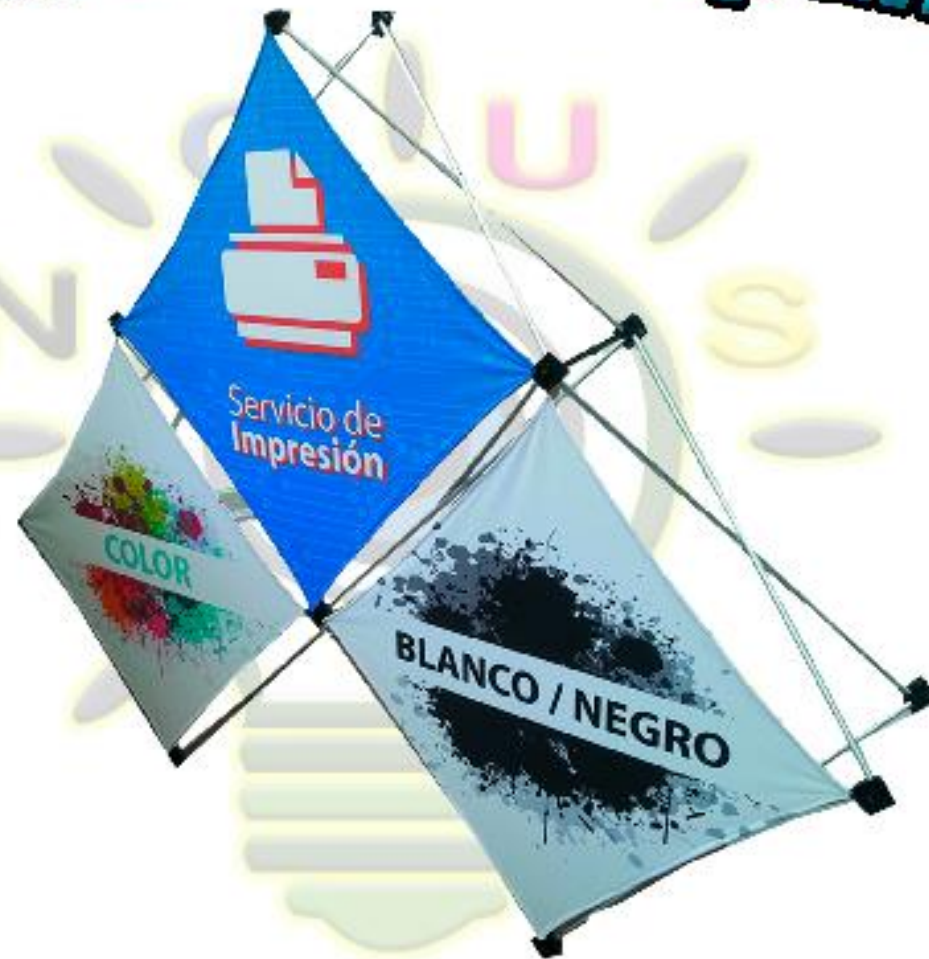

Medida : 2.15x1.62m.

Impresión : Licra sublimada.

Contiene : Piezas de aluminio.

Usos : Versátil y de fácil armado, es ideal para back fotográficos, escenografías, wall de expos.





Pendón

Medidas : Ancho / Alto depende del diseño

Medida 1 0.50 cm x 1.00 m

Medida 2 1.00 cm x 1.00 m

Medida 3 1.00 cm x 2.00 m

Impresión : Tela sublimada.

Contiene : Base superior e inferior de aluminio.

Usos : Fácil traslado, poco peso y de gran impacto visual.





PubliPop



Medida 1 : 1.00x1.00m.

Medida 2 : 1.00x1.50m.

Medida 3 : 1.00x2.00m.

Impresión : Tela sublimada a doble impresion.

Contiene : Estacas.

Usos : Ideal para estadios, campos de golf y lugares abiertos.





Roll Up

Medida 1 : 0.50x1.60m.

Medida 2 : 0.60x1.70m.

Medida 3 : 0.80x2.00m.

Medida 4 : 0.85x2.00m.

Medida 5 : 1.00x2.00m.

Medida 6 : 1.50x2.00m.

Impresión : Tela sublimada ó lona.

Contiene : Estructura de aluminio y bolsa de loneta.

Usos : Ideal para mostrar tu publicidad en forma distinta y original, se puede exhibir en centros comerciales y tiendas departamentales; dando un toque diferente y ahorrando espacio.

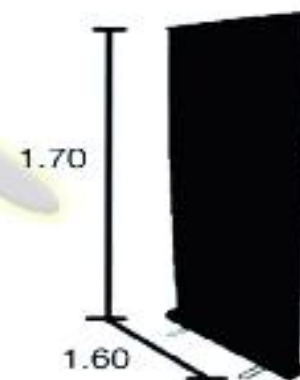
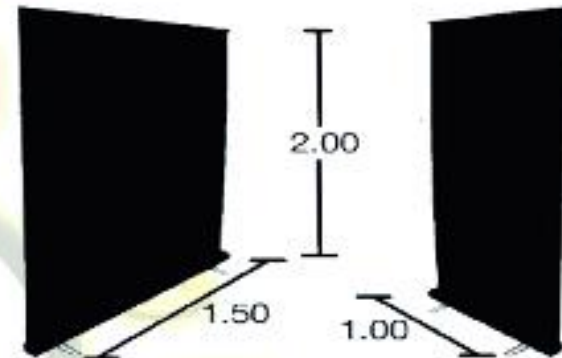



sky Dancer



Medida : 3.00m.

Impresión : Tela sublimada.

Contiene : Base y ventilador.

Usos : Forma divertida y muy práctica de dar a conocer su producto.





standee



Medida : Las medidas varían dependiendo del diseño.

Impresión : Vinil látex a 1440 dpis montado en coroplast.

Usos : Imágenes en tamaño real muy divertidas y originales que pueden ir con siluetas con suaje para tomarse fotografías o como tú quieras. Tenemos una gran variedad en formas y tamaños.





INFORMACIÓN

Contactanos

WhatsApp: 55-7870-9838

Telefonos: 7258-1892 y 7258-0684

Email: nouspubli@gmail.com

Web: www.nouspublicidad.com

Hecho en México.



NOUS Publicidad



www.nouspublicidad.com

